

ghibli & wirbel

Professional Cleaning Machines Since 1968



g&w Fleet4You



G&W FLEET 4 YOU

СИСТЕМА УПРАВЛЕНИЯ АВТОПАРКОМ, СОЗДАННАЯ ДЛЯ ВАС!

G&W FLEET 4 YOU - ЭТО СИСТЕМА УПРАВЛЕНИЯ АВТОПАРКОМ, КОТОРАЯ ПОЗВОЛЯЕТ ПОЛЬЗОВАТЕЛЯМ:



РАСПОЛАГАТЬ БОЛЬШИМ
КОЛИЧЕСТВОМ ДАННЫХ И
ИНФОРМАЦИИ О РАБОТЕ,
ВЫПОЛНЯЕМОЙ МАШИНАМИ



ВЫПОЛНЯТЬ АНАЛИЗ
ИСПОЛЬЗОВАНИЯ И ПОВЫШАТЬ
ЭФФЕКТИВНОСТЬ РАЗЛИЧНЫХ
ОПЕРАЦИЙ ПО УБОРКЕ



КОНТРОЛИРОВАТЬ ВЕСЬ ПАРК
ИЛИ ОТДЕЛЬНЫЕ МАШИНЫ В
ЛЮБОЕ ВРЕМЯ

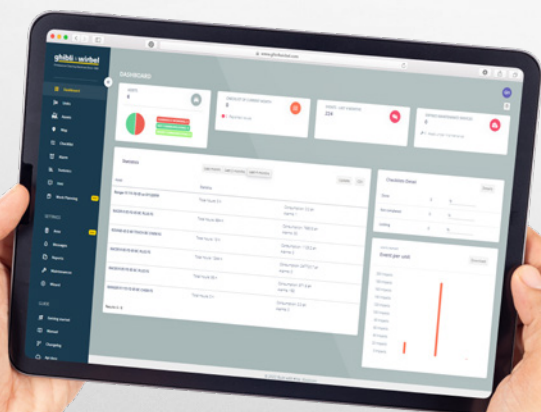
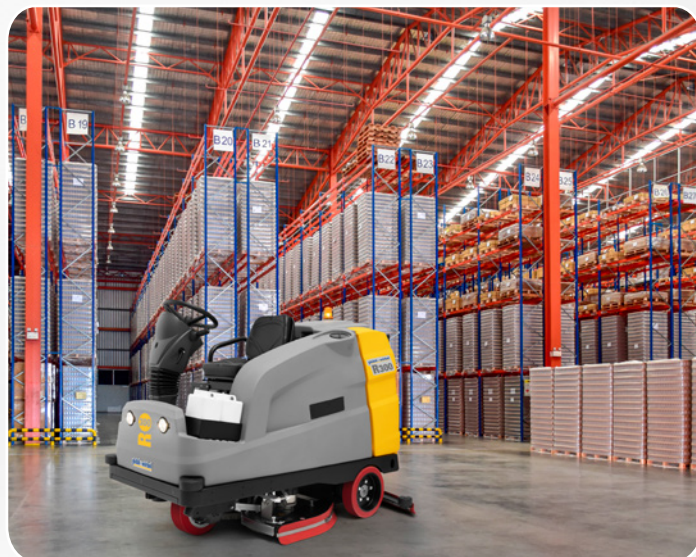

ПОЛНАЯ, МНОГОФУНКЦИОНАЛЬНАЯ СИСТЕМА, ЗАКЛЮЧЕННАЯ ВСЕГО В ДВА ПРОСТЫХ УСТРОЙСТВА

G&W FLEET 4 YOU

Устройство, подключаемое к аккумулятору машины, устанавливается непосредственно на заводе Ghibli & Wirbel на этапе производства (применение этой системы к ранее приобретенным поломоечно-сушильным машинам невозможно). Устройство оснащено акселерометром для определения ударов, датчиком тока для подсчета часов работы и датчиком электролита для анализа циклов заряда батареи.



KEY 4 YOU

Электронный пропуск Key 4 You с магнитным кольцом (доступен в версиях **Fleet & Key 4 You** и **Key 4 You**) позволяет контролировать доступ к машине, на которой он установлен. Таким образом, увеличивая количество устройств Key 4 You, можно предоставить доступ к одной машине большому количеству людей. Таким образом, только уполномоченный персонал может использовать различные поломоечно-сушильные машины в парке машин.



G&W FLEET 4 YOU МОЖЕТЕ ПРИОБРЕСТИ В ДВУХ РАЗЛИЧНЫХ ФОРМУЛАХ::

1. Fleet 4 You (96.0212.00)

Она включает в себя полную систему управления автопарком и использование портала G&W Fleet 4 You Connect в течение 12 месяцев, после чего подписку необходимо продлить.

2. Fleet & Key 4 You (96.0213.00)

К услугам, предлагаемым стандартной версией, добавляется электронный пропуск Key 4 You, который позволяет контролировать доступ к машине, на которой он установлен. Таким образом, поломоечно-сушильными машинами может пользоваться только уполномоченный персонал. Использование портала G&W Fleet 4 You Connect включено на 12 месяцев, после чего подписку необходимо продлить.

К КОТОРОМУ ВЫ ТАКЖЕ МОЖЕТЕ ДОБАВИТЬ

Key 4 You (96.0215.00)

Электронные бейджи можно приобрести в дополнение к тем, которые доступны в версии Fleet & Key 4 You.

Fleet 4 You Connected (96.0214.00)

Продление подписки на ежемесячной основе.



G&W FLEET 4 YOU УСТАНОВЛИВАТЬ НА ПОЛОМОЕЧНО-СУШИЛЬНЫЕ МАШИНЫ GHIBLI & WIRBEL ОТ ROUND 45 ДО R 300.



G&W FLEET 4 YOU

СБОР ДАННЫХ И ПОВЫШЕНИЕ ЭФФЕКТИВНОСТИ ПРОЦЕССА УБОРКИ

Устройство, установленное на машинах, соединено с облаком дистанционного управления для сбора многочисленных данных об использовании поломоечно-сушильных машин, которые обрабатываются и преобразуются в полезную информацию, возвращаемую пользователю системы управления парком.

С помощью бортовых датчиков машины можно получить данные о **состоянии активности и местоположении транспортного средства**, о **времени работы, состоянии аккумулятора и стиле вождения** (например, в случае столкновения).

Таким образом, доступная пользователю информация позволяет ему оценить использование отдельных машин или всего парка и подготовить наиболее эффективный и результативный процесс уборки путем планирования различных.

СОКРАЩЕНИЕ РАСХОДОВ

Благодаря **постоянному мониторингу** различных машин и регулярному **анализу** данных можно снизить затраты и устранить ненужные расходы. Если операции по уборке не оптимизированы, возрастает риск неэффективности и, как следствие, дополнительные расходы.



БЕЗОПАСНОСТЬ

Возможность **контролировать доступ** к каждой машине благодаря электронному бейджу **Key 4 You** с магнитным кольцом является важным фактором безопасности, поскольку пользоваться машиной может только авторизованный персонал. Кроме того, в случае кражи поломоечно-сушильная машина может быть заблокирована дистанционно.



ПРЕИМУЩЕСТВА МЕЖСЕТЕВОГО ВЗАИМОДЕЙСТВИЯ



ДИСТАНЦИОННОЕ УПРАВЛЕНИЕ И МОНИТОРИНГ АВТОПАРКА В РЕЖИМЕ РЕАЛЬНОГО ВРЕМЕНИ

Возможность управлять и контролировать собственные транспортные средства является простой и понятной для всех пользователей системы G&W Fleet 4 You, что дает значительные преимущества в плане **оптимизации работы**. Данные об использовании каждой машины собираются в режиме реального времени установленным на них устройством, что позволяет пользователю немедленно вмешаться в случае аномалий, ударов или неправильного использования. За пределами ЕС сбор данных происходит примерно каждые полтора часа. Также можно составить **график технического обслуживания** транспортных средств, организовав различные этапы в соответствии с временем, необходимым для выполнения отдельных операций, избегая внезапных простоев.



СПУТНИКОВОЕ ОТСЛЕЖИВАНИЕ И УПРАВЛЕНИЕ РАБОЧЕЙ ЗОНОЙ

- **Локализация GNSS** позволяет отслеживать маршруты и контролировать зоны работы транспортных средств. С помощью G&W Fleet 4 You менеджер автопарка может легко определить местоположение соответствующих машин в любое время и назначить различные транспортные средства и/или пользователей на различные рабочие участки.
- **Рабочие зоны (ADL)**, которые можно настроить на карте, нарисовав область любой формы и размера, позволяют управлять работой машин в разные даты, время и дни недели и контролировать время, проведенное транспортным средством в той или иной зоне.



АНАЛИЗ И ОТЧЕТЫ

G&W Fleet 4 You предоставляет вам **статистику и анализ собранных данных** в любое время: измерение эффективности и производительности ваших машин еще никогда не было таким быстрым и простым! Кроме того, функции отчетности также настраиваются, и руководитель может решить, получать ли ему сводные отчеты по электронной почте ежедневно, еженедельно или ежемесячно.

G&W FLEET 4 YOU CONNECT

G&W FLEET 4 YOU CONNECT - ЭТО ОБЛАЧНЫЙ ПОРТАЛ УПРАВЛЕНИЯ АВТОПАРКОМ, ДОСТУПНЫЙ КАК С ПК, ТАК И СО СМАРТФОНОВ, КОТОРЫЙ ПОЗВОЛЯЕТ СОБИРАТЬ И АНАЛИЗИРОВАТЬ ДАННЫЕ, ОТПРАВЛЕННЫЕ С УСТРОЙСТВА G&W FLEET 4 YOU ЧЕРЕЗ GPRS-СВЯЗЬ (SIM 4G). ВСЯ ОСНОВНАЯ ИНФОРМАЦИЯ СОБРАНА НА ОДНОМ ЭКРАНЕ, ЧТОБЫ ОПТИМИЗИРОВАТЬ ДОСТУПНОСТЬ ДЛЯ ПОЛЬЗОВАТЕЛЯ

КОНТРОЛЬНЫЙ СПИСОК МЕСЯЦА

количество запрошенных к заполнению контрольных листов и количество зарегистрированных проблем

ТРАНСПОРТНЫЕ СРЕДСТВА

общее количество транспортных средств в автопарке и количество транспортных средств, находящихся в данный момент в работе

СТАТИСТИКА

для оптимизации управления автопарком

МЕНЮ

для управления основными функциями портала простым и интуитивно понятным способом

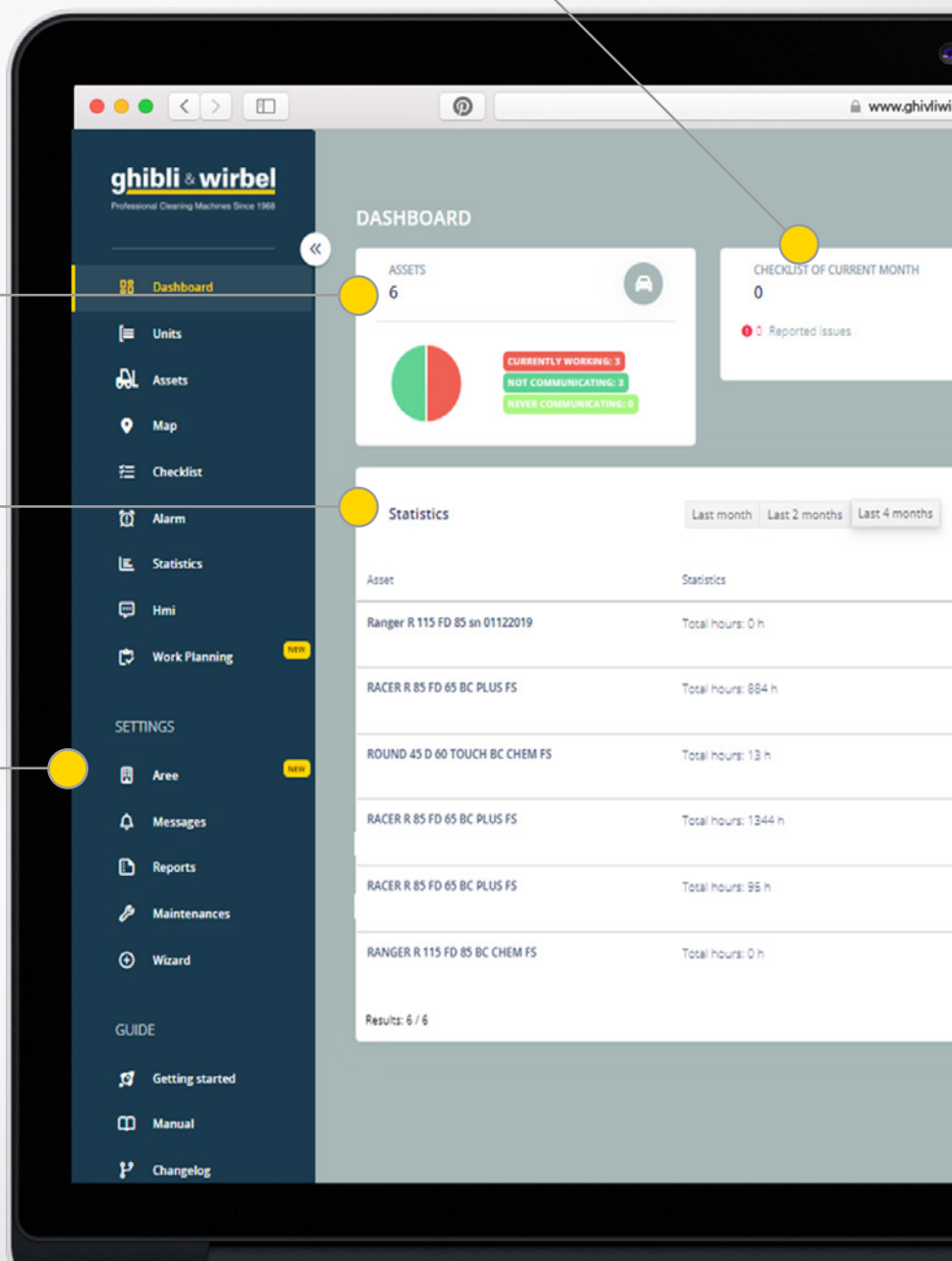

БЛАГОДАРЯ ВЗАИМОСВЯЗИ МЕЖДУ УСТРОЙСТВОМ И G&W FLEET 4 YOU CONNECT МОЖНО ОТОБРАЖАТЬ СОСТОЯНИЕ ТРАНСПОРТНОГО СРЕДСТВА (ЧАСЫ РАБОТЫ, АНАЛИЗ БАТАРЕИ, УДАРЫ И Т.Д.). И ПЛАНИРОВАТЬ МЕРОПРИЯТИЯ ПО ТЕХНИЧЕСКОМУ ОБСЛУЖИВАНИЮ

СОБЫТИЯ

произошедшие за последние 4 месяца (удары, неисправности и т.д.)

УЧЕТНАЯ ЗАПИСЬ

учетные данные и ссылку для доступа можно запросить на сайте service@ghibliwirbel.com

Портал доступен на 9 языках (итальянский, английский, французский, испанский, немецкий, венгерский, польский, румынский и сербский), которые можно выбрать из выпадающего меню

ИСТЕКШИЕ УСЛУГИ

автопарк транспортных средств, нуждающихся в техническом обслуживании

ДЕТАЛИ КОНТРОЛЬНОГО СПИСКА





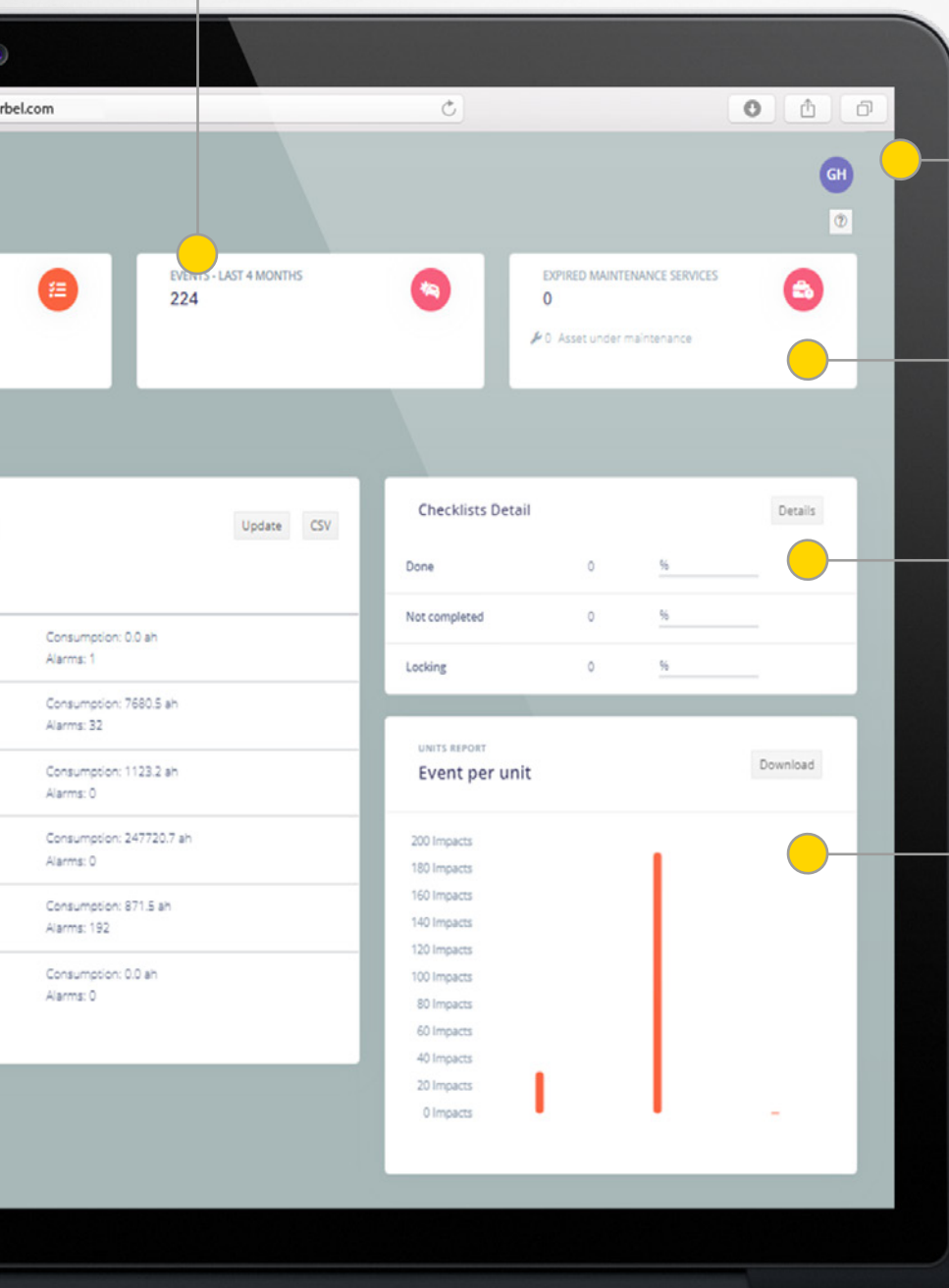

статус контрольных списков

СОБЫТИЯ ДЛЯ КАЖДОГО ЗАКАЗА

количество аварийных сигналов, произошедших в пределах временного диапазона, выбранного для каждого устройства



ОСНОВНЫЕ ФУНКЦИИ G&W FLEET 4 YOU CONNECT

Nome	Info	Stato	Statistiche*
 RACER R 85 FD 65 BC PLUS FS	RACER R 85 FD 65 BC PLUS FS	604 h	21.2 h/giorno ? ah/giorno
 RACER R 85 FD 65 BC PLUS FS	RACER R 85 FD 65 BC PLUS FS	1339 h	7.9 h/giorno 64 ah/giorno
 RACER R 85 FD 65 BC PLUS FS	RACER R 85 FD 65 BC PLUS FS	99 h	1.7 h/giorno 12 ah/giorno
 RANGER R 115 FD 85 BC CHEM FS	RANGER R 115 FD 85 BC CHEM FS	0 h	0.0 h/giorno 0 ah/giorno
 Ranger R 115 FD 85 sn 01122019	Ranger R 115 FD 85	1425 h	0.1 h/giorno 0 ah/giorno
 ROUND 45 D 60 TOUCH BC CHEM FS	ROUND 45 D 60 TOUCH BC CHEM FS	18 h	0.1 h/giorno 11 ah/giorno

СОСТОЯНИЕ АВТОПАРКА

Вся информация об автопарке:

- состояние транспортных средств (онлайн, офлайн, выключено)
- отработанные часы и состояние батареи
- последнее использование транспортных средств
- положение машин
- выбранный маршрут
- управление рабочей зоной (ADL)

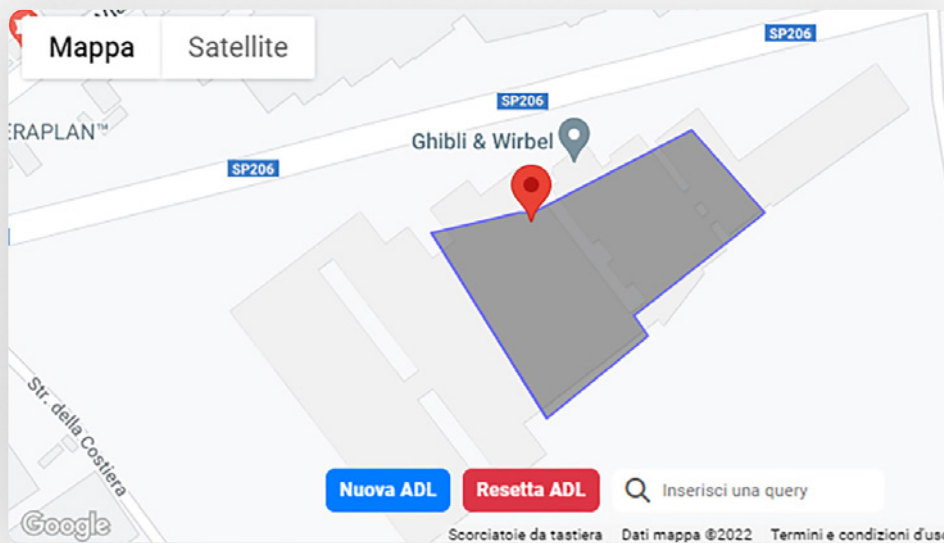

Mezzi: Ricerca mezzo

Commesse: Ricerca commessa

Ricerca utente: Ricerca utente

Tipologia di allarme:

Data inizio: 08/08/22

Data fine: 08/09/22

Distanza: 0 10 20 30 40 50 60 70 80 90 100



ГЕОЛОКАЦИЯ

Проверка местоположения и статуса машин (онлайн, офлайн, выключена) в режиме реального времени.

▲ RACER R 85 FD 65 BC PLUS FS GPS	23 Sep 2022	B1 : 27
▲ RACER R 85 FD 65 BC PLUS FS GPS	22 Sep 2022	B1 : 22
▲ RACER R 85 FD 65 BC PLUS FS GPS	20 Sep 2022	B1 : 23
▲ RACER R 85 FD 65 BC PLUS FS GPS	20 Sep 2022	B1 : 22
▲ RACER R 85 FD 65 BC PLUS FS	20 Sep 2022	B1 : 21

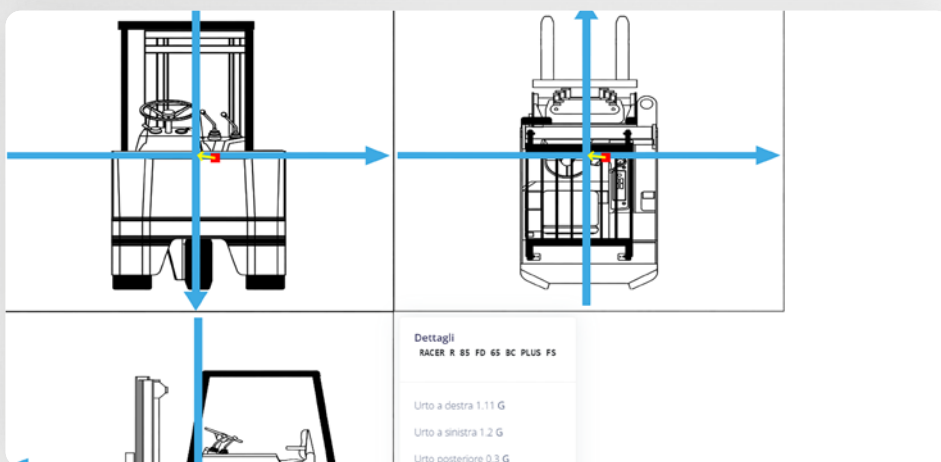

УВЕДОМЛЕНИЯ И ОПОВЕЩЕНИЯ

Вся информация о любых сигналах тревоги:

- машина, которая генерировала сигнал;
- дата, время и место, где был сгенерирован сигнал тревоги;
- соответствующий датчик;
- оператор, который пользовался поломочечно-сушильной машиной в момент срабатывания сигнала тревоги;
- тип удара, которому подверглась машина.

Уведомления, связанные с сигналами тревоги, представляют собой электронные письма, текстовые сообщения или веб-оповещения, которые генерируются и отправляются одновременно с возникновением сигнала тревоги на данной машине.

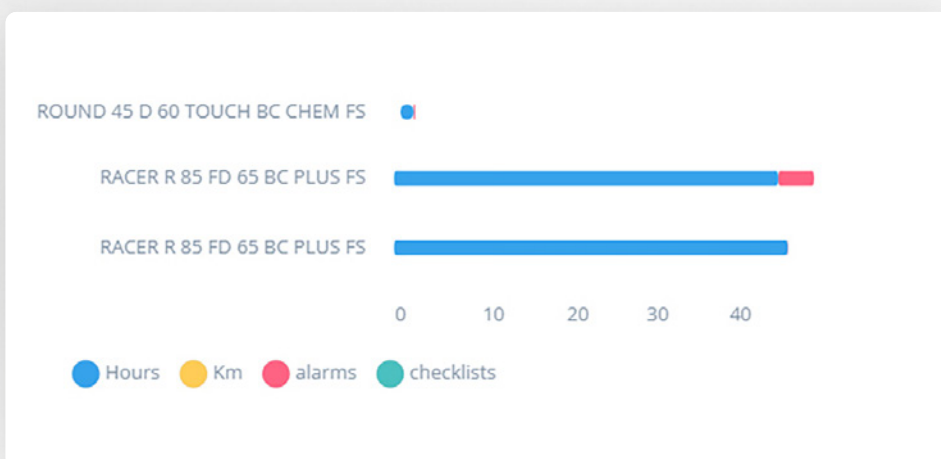

СТАТИСТИКА, ОБНОВЛЕННЫЕ ГРАФИКИ И НАСТРАИВАЕМАЯ ОТЧЕТНОСТЬ

Данные всегда можно легко экспортировать (в формате CSV).

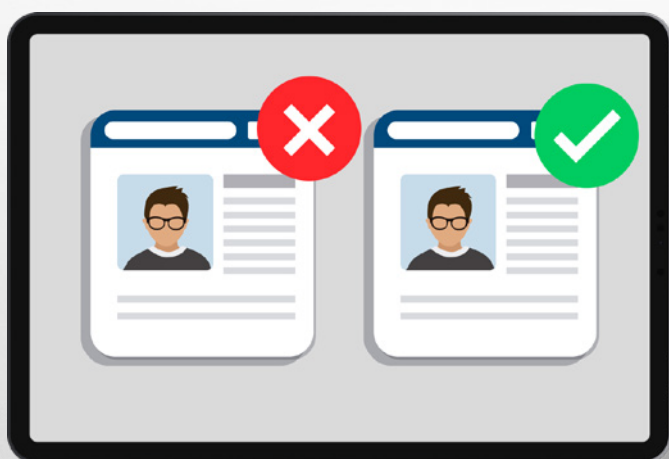

УПРАВЛЕНИЕ УДАЛЕННЫМ ДОСТУПОМ

G&W Fleet 4 You Connect позволяет подключать или отключать оператора от использования транспортного средства непосредственно из облака.

ПОЛОМОЕЧНЫЕ МАШИНЫ



ROUND 45

Поломоечно-сушильная машина, разработанная специально для удовлетворения самых специфических потребностей профессионалов в области уборки. Машины оснащены запатентованной системой TOUCH SYSTEM - сенсорной системой, которая обеспечивает оператору максимальную гибкость и контроль при управлении машиной. Современные характеристики и техническое оснащение, емкость 45 литров и три часа автономной работы делают Round 45 важным эталоном в отрасли, идеальным для очистки любых поверхностей и помещений.

ROUND 45 M 55 TOUCH
ROUND 45 M 55 BC CHEM TOUCH

ROUND 45 D 55 TOUCH
ROUND 45 D 55 BC CHEM TOUCH
ROUND 45 D 60 TOUCH
ROUND 45 D 60 BC CHEM TOUCH



S2

Поломоечно-сушильная машина S2, благодаря двойной щетке и двойному “модулированному” приводу с дифференциальной защитой, гарантирует отличную маневренность и полную безопасность эксплуатации в любых рабочих условиях. Это эргономичная, прочная, мощная и надежная машина. Регулируемая рукоятка. Интуитивно понятная и простая диагностическая панель, счетчик часов и потенциометр для регулировки рабочей скорости.

S2 80 D 70
S2 80 D 70 BC



ПОЛОМОЕЧНЫЕ МАШИНЫ С МЕСТОМ ДЛЯ ОПЕРАТОРА



RACER R 85

Идеальная поломоечно-сушильная машина для использования на средних площадях. Объем 85 литров, с мощными дорожками разной ширины (650 и 750 мм), специально разработанными для обеспечения наилучших результатов уборки. Компактный и чрезвычайно маневренный, Racer способен плавно перемещаться даже в самых тесных и перегруженных пространствах.

RACER R 85 FD 65
RACER R 85 FD 65 BC
RACER R 85 FD 65 BC PLUS
RACER R 85 FD 65 BC LITHIUM

RACER R 85 FD 75
RACER R 85 FD 75 BC
RACER R 85 FD 75 BC PLUS
RACER R 85 FD 75 BC LITHIUM



RANGER R 115

Идеальная поломоечно-сушильная машина для использования на средних и больших площадях. Объем 115 литров, с мощными дорожками разной ширины (750 и 850 мм), специально разработанными для обеспечения наилучших результатов уборки. Ranger - это идеальное сочетание производительности и маневренности: он способен гарантировать высокую отдачу даже на больших площадях, занятых препятствиями и, следовательно, более трудных для очистки.

RANGER R 115 FD 75 CHEM
RANGER R 115 FD 75 BC CHEM
RANGER R 115 FD 75 BC CHEM PLUS
RANGER R 115 FD 75 BC LITHIUM CHEM

RANGER R 115 FD 85 CHEM
RANGER R 115 FD 85 BC CHEM
RANGER R 115 FD 85 BC CHEM PLUS
RANGER R 115 FD 85 BC LITHIUM CHEM



RUNNER R 150

Поломоечно-сушильная машина на колесах, предназначенная для больших помещений. Необходимый выбор для тех, кто ищет мощность, надежность и высочайшую производительность без ущерба для комфорта. Емкость 150 литров и большой моющий путь (850 мм и 1000 мм) в сочетании с производительностью около 6000 м²/ч гарантируют превосходные результаты уборки на больших площадях. Большой, "чувствительное" чистящее устройство гарантирует отличный результат сушки на всех видах поверхностей.

RUNNER R 150 FD 85 CHEM
RUNNER R 150 FD 85 BC CHEM
RUNNER R 150 FD 100 CHEM
RUNNER R 150 FD 100 BC CHEM



R R 300

Идеальная поломоечно-сушильная машина для использования на больших площадях. Вместимость 300 литров и большие моющие дорожки (1100 мм и 1300 мм) гарантируют производительность до 10400 м²/ч. Мощный, прочный и надежный R 300 может справиться с самыми сложными и неподатливыми загрязнениями и работать в больших помещениях, таких как автостоянки, склады, производственные и логистические отделы.

R R 300 FD 110 CHEM
R R 300 FD 110 BC CHEM
R R 300 RD 110 CHEM
R R 300 RD 110 BC CHEM

R R 300 FD 130 CHEM
R R 300 FD 130 BC CHEM
R R 300 RD 130 CHEM
R R 300 RD 130 BC CHEM

ghibli & wirbel

Professional Cleaning Machines Since 1968



100% MADE IN ITALY

Ghibli & Wirbel S.p.A.

Юридический адрес

Via Enrico Fermi, 43 - 37136 Verona (VR) - Italy

Производственный и административный адрес

Via Circonvallazione, 5 - 27020 Dorno (PV) - Italy

P. +39 0382 848811 - F.+39 0382 84668 - M. info@ghibliwirbel.com

www.ghibliwirbel.com



ISO 9001

