

ghibli & wirbel

Professional Cleaning Machines Since 1968

g&w
Fleet4You



G&W FLEET 4 YOU LE SYSTÈME DE GESTION DE LA FLOTTE CONÇU POUR VOUS !

G&W FLEET 4 YOU EST LE SYSTÈME DE GESTION DE FLOTTE QUI PERMET AUX UTILISATEURS DE:



**DISPOSER D'UNE MULTITUDE DE
DONNÉES ET D'INFORMATIONS SUR
LE TRAVAIL EFFECTUÉ PAR LES
MACHINES**



**ANALYSER LES UTILISATIONS ET
RENDRE PLUS EFFICACES LES
DIFFÉRENTES OPÉRATIONS DE
NETTOYAGE**



**SURVEILLER À TOUT MOMENT
L'ENSEMBLE DU PARC OU DES
MACHINES INDIVIDUELLES**

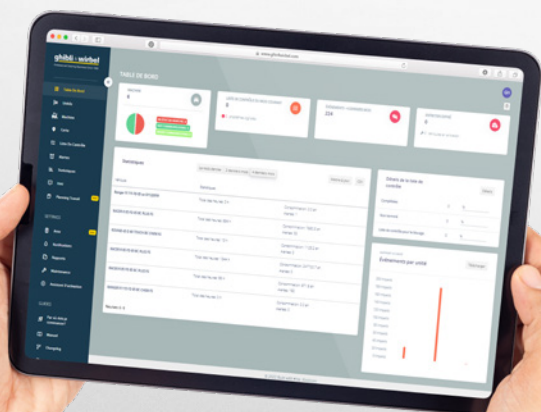

UN SYSTÈME COMPLET, RICHE EN FONCTIONNALITÉS, CONTENU DANS DEUX SIMPLES APPAREILS

G&W FLEET 4 YOU

Le dispositif, qui est relié à la batterie des machines, est installé directement dans l'usine Ghibli & Wirbel pendant la phase de production (il n'est pas possible d'appliquer ce système à des autolaveuses achetées précédemment).

L'appareil est équipé d'un accéléromètre pour la détection de choc, un capteur de courant pour le comptage des heures de travail et un capteur d'électrolyte pour analyser les cycles de charge de la batterie.



KEY 4 YOU

Le badge électronique Key 4 You avec anneau magnétique (disponible dans les versions **Fleet & Key 4 You** et **Key 4 You**) permet de contrôler l'accès à la machine sur laquelle il est installé. En augmentant le nombre de dispositifs Key 4 You, il est donc possible de permettre à un plus grand nombre de personnes d'accéder à la même machine. De cette façon, seul le personnel autorisé peut utiliser les différentes autolaveuses du parc machines.



VOUS POUVEZ ACHETER G&W FLEET 4 YOU EN DEUX FORMULES DIFFÉRENTES:

1. Fleet 4 You (96.0212.00)

Il comprend le système complet de gestion de flotte et l'utilisation du portail G&W Fleet 4 You Connect pendant 12 mois, après quoi l'abonnement doit être renouvelé.

2. Fleet & Key 4 You (96.0213.00)

Aux services offerts par la version standard s'ajoute le badge électronique Key 4 You, qui permet de contrôler l'accès à la machine sur laquelle il est installé. De cette façon, seul le personnel autorisé peut utiliser les autolaveuses. L'utilisation du portail G&W Fleet 4 You Connect est incluse pendant 12 mois, après quoi l'abonnement doit être renouvelé.

AUQUEL ON PEUT AJOUTER:

Key 4 You (96.0215.00)

Des badges électroniques peuvent être achetés en plus de ceux disponibles dans la version Fleet & Key 4 You.

Fleet 4 You Connected (96.0214.00)

Renouvellement de l'abonnement sur une base mensuelle.



G&W FLEET 4 YOU PEUT ÊTRE INSTALLÉ SUR LES AUTOLAVEUSES GIBLI & WIRBEL DE ROUND 45 À R 300.



G&W FLEET 4 YOU

COLLECTE DES DONNÉES AMÉLIORATION DU PROCESSUS DE NETTOYAGE

Le dispositif installé sur les machines est interconnecté avec le cloud de contrôle à distance des véhicules pour collecter de nombreuses données sur l'utilisation des autolaveuses, qui sont traitées et transformées en informations utiles à renvoyer à l'utilisateur de la gestion de la flotte.

Il est possible d'obtenir des données sur l'**état d'activité et la localisation du véhicule**, les **heures de travail**, l'**état de la batterie** et le **style de conduite** (par exemple en cas de collision) en utilisant les capteurs embarqués de la machine.

Les informations dont dispose l'utilisateur lui permettent donc d'évaluer l'utilisation de chaque machine ou de l'ensemble du parc et de préparer le processus de nettoyage le plus efficace et le plus efficient en planifiant les différentes activités.

RÉDUCTION DES COÛTS

Grâce à une **surveillance continue** des différentes machines et à une **analyse** régulière des données, les coûts peuvent être réduits et les déchets éliminés. Si les opérations de nettoyage ne sont pas optimisées, le risque d'inefficacité et de coûts supplémentaires conséquents augmente.



SÉCURITÉ

La possibilité de **contrôler l'accès** à chaque machine, grâce au badge électronique **Key 4 You** avec anneau magnétique, est un facteur de sécurité important, car seul le personnel autorisé peut utiliser la machine. En outre, en cas de vol, l'autolaveuse peut être verrouillée à distance.



LES AVANTAGES DE L'INTERCONNEXION



GESTION ET SUIVI DE LA FLOTTE À DISTANCE ET EN TEMPS RÉEL

La possibilité de gérer et de contrôler ses propres véhicules est facile et directe pour tous les utilisateurs du système G&W Fleet 4 You, avec des avantages considérables en termes **d'optimisation du travail**. Les données relatives à l'utilisation de chaque machine sont collectées en temps réel par le dispositif installé sur celles-ci, ce qui permet à l'utilisateur d'intervenir immédiatement en cas d'anomalies, d'impacts ou d'utilisation incorrecte. En dehors de l'UE, la collecte des données a lieu environ toutes les heures et demie. Il est également possible de **programmer l'entretien** des véhicules, en organisant les différentes étapes en fonction du temps nécessaire aux différentes opérations, ce qui évite les arrêts soudains.



LOCALISATION SATELLITAIRE ET GESTION DES ZONES DE TRAVAIL

- La **localisation par GNSS** permet de surveiller les itinéraires et de contrôler les zones de travail des véhicules. Avec G&W Fleet 4 You, le gestionnaire de flotte peut facilement identifier à tout moment l'emplacement des machines concernées et affecter différents véhicules et/ou utilisateurs à différentes zones de travail.
- Les **zones de travail (ADL)**, qui peuvent être configurées sur la carte en dessinant une zone de n'importe quelle forme et taille, permettent de gérer le travail des machines à des dates, heures et jours différents de la semaine et de contrôler le temps passé dans une zone.



ANALYSES ET RAPPORTS

G&W Fleet 4 You vous fournit des statistiques et une **analyse des données collectées à tout moment** : mesurer l'efficacité et la productivité de vos machines n'a jamais été aussi rapide et facile! En outre, les fonctions de rapport sont également personnalisables et le gestionnaire peut décider de recevoir des e-mails de synthèse sur une base quotidienne, hebdomadaire ou mensuelle.

G&W FLEET 4 YOU CONNECT

G&W FLEET 4 YOU CONNECT EST LE PORTAIL DE GESTION DE FLOTTE BASÉ SUR LE CLOUD, ACCESSIBLE À PARTIR D'UN PC ET DE SMARTPHONES, QUI PERMET DE COLLECTER ET D'ANALYSER LES DONNÉES ENVOYÉES PAR L'APPAREIL G&W FLEET 4 YOU VIA UNE CONNECTIVITÉ GPRS (SIM 4G). TOUTES LES INFORMATIONS PRINCIPALES SONT RASSEMBLÉES SUR UN SEUL ÉCRAN AFIN D'OPTIMISER L'ACCESSIBILITÉ POUR L'UTILISATEUR

LISTE DE CONTRÔLE DU MOIS COURANT

nombre de listes de contrôle à remplir et nombre de problèmes signalés

MACHINE

nombre total de véhicules du parc et nombre de véhicules actuellement au travail

STATISTIQUES

pour optimiser la gestion du parc machines

MENU

pour gérer les principales fonctions du portail de manière simple et intuitive

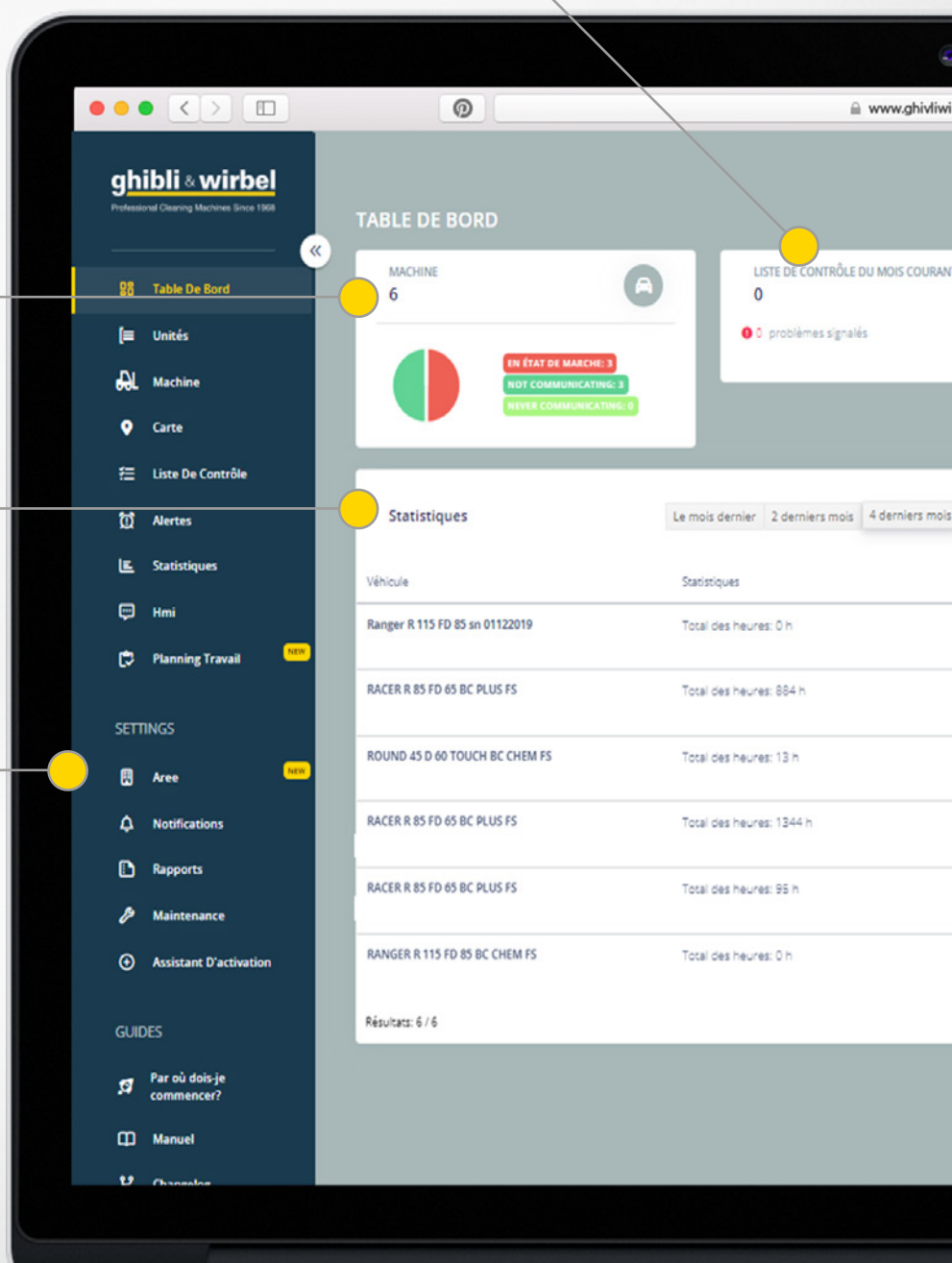

GRÂCE À L'INTERCONNEXION ENTRE L'APPAREIL ET G&W FLEET 4 YOU CONNECT, IL EST POSSIBLE D'AFFICHER L'ÉTAT DU VÉHICULE (HEURES DE TRAVAIL, ANALYSE DES BATTERIES, IMPACTS, ETC.). ET DE PROGRAMMER LES ACTIVITÉS D'ENTRETIEN

ÉVÉNEMENTS

survenus au cours des 4 derniers mois
(impacts, anomalies, etc.)

ACCOUNT

les informations d'identification et le lien d'accès peuvent être demandés à service@ghibliwirbel.com

Le portail est disponible en 9 langues (italien, anglais, français, espagnol, allemand, hongrois, polonais, roumain et serbe) sélectionnables dans le menu déroulant

ENTRETIEN EXPIRÉ

véhicules de la flotte nécessitant un entretien

DÉTAILS DE LA LISTE DE CONTRÔLE





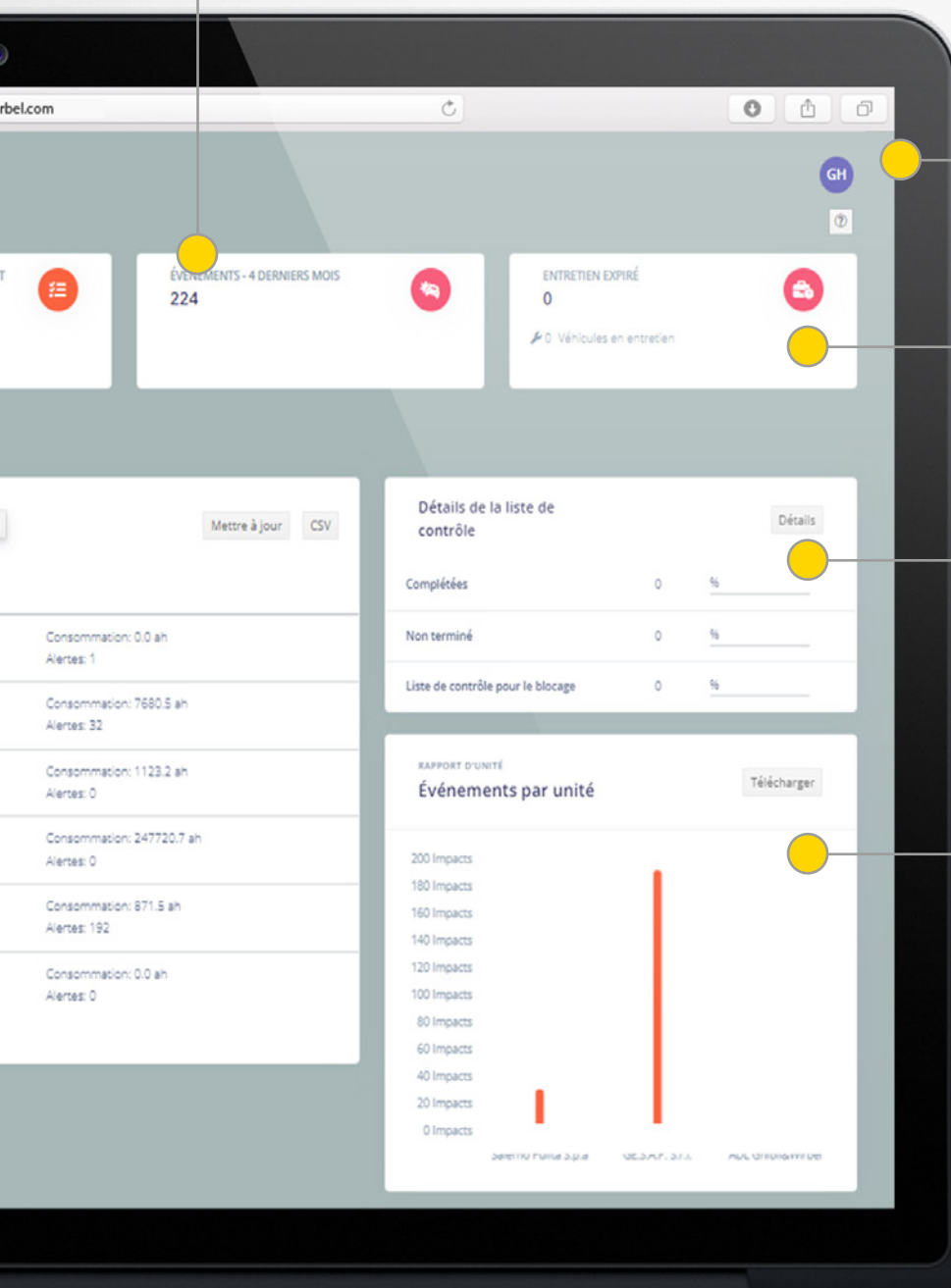

état d'avancement des listes de contrôle

ÉVÉNEMENTS PAR UNITÉ

nombre d'alarmes survenues dans la plage horaire choisie pour chaque unité



FONZIONI PRINCIPALI DE G&W FLEET 4 YOU CONNECT

Nome	Info	Stato	Statistiche*
 RACER R 85 FD 65 BC PLUS FS	RACER R 85 FD 65 BC PLUS FS	604 h	21.2 h/giorno ? ah/giorno
 RACER R 85 FD 65 BC PLUS FS	RACER R 85 FD 65 BC PLUS FS	1339 h	7.9 h/giorno 64 ah/giorno
 RACER R 85 FD 65 BC PLUS FS	RACER R 85 FD 65 BC PLUS FS	99 h	1.7 h/giorno 12 ah/giorno
 RANGER R 115 FD 85 BC CHEM FS	RANGER R 115 FD 85 BC CHEM FS	0 h	0.0 h/giorno 0 ah/giorno
 Ranger R 115 FD 85 sn 01122019	Ranger R 115 FD 85	1425 h	0.1 h/giorno 0 ah/giorno
 ROUND 45 D 60 TOUCH BC CHEM FS	ROUND 45 D 60 TOUCH BC CHEM FS	18 h	0.1 h/giorno 11 ah/giorno



ÉTAT DE LA FLOTTE



Toutes les informations sur le parc machines:

- état des véhicules (en ligne, hors ligne, éteint)
- heures travaillées et état de la batterie
- dernière utilisation des véhicules
- position des machines
- route empruntée
- gestion de l'espace de travail (ADL)

Mezzi: Ricerca mezzo

Commesse: Ricerca commessa

Ricerca utente: Ricerca utente

Tipologia di allarme:  

Data inizio: 08/08/22

Data fine: 08/09/22

Distanza: 



GEOLOCALISATION

Vérification de l'emplacement et de l'état des machines (en ligne, hors ligne, éteint) en temps réel.

▲ RACER R 85 FD 65 BC PLUS FS GPS	23 Sep 2022	B1 : 27
▲ RACER R 85 FD 65 BC PLUS FS GPS	22 Sep 2022	B1 : 22
▲ RACER R 85 FD 65 BC PLUS FS GPS	20 Sep 2022	B1 : 23
▲ RACER R 85 FD 65 BC PLUS FS GPS	20 Sep 2022	B1 : 22
▲ RACER R 85 FD 65 BC PLUS FS	20 Sep 2022	B1 : 21

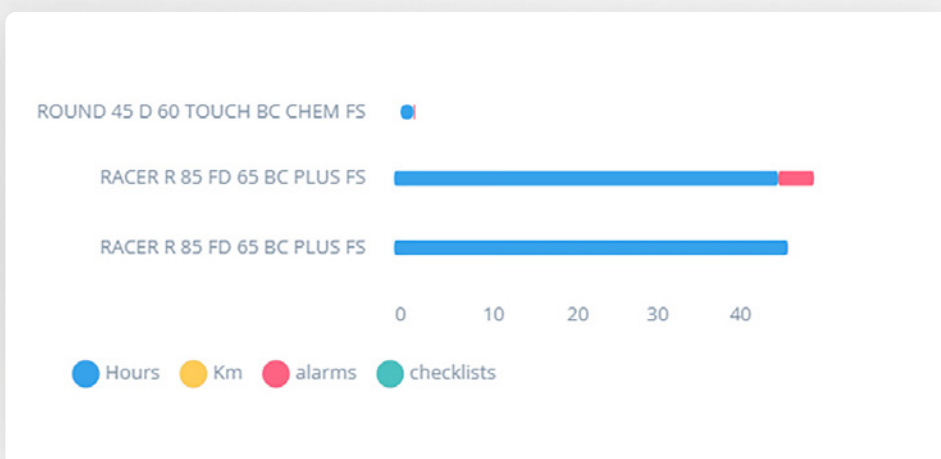
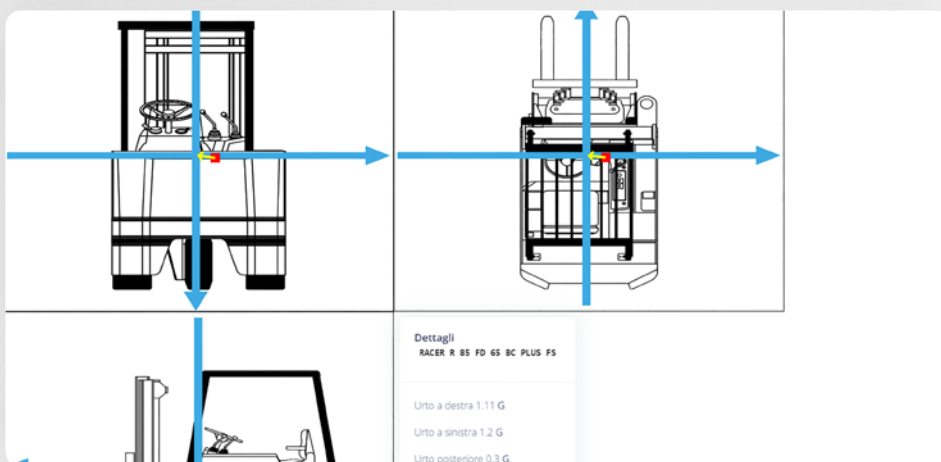

NOTIFICATIONS ET ALARMES

Toutes les informations concernant les alarmes:

- la machine qui a généré le signal;
- la date, l'heure et le lieu où l'alarme a été générée;
- le capteur concerné;
- l'opérateur qui utilisait l'autolaveuse au moment où l'alarme s'est déclenchée;
- le type d'impact subi par la machine.

Les notifications associées aux alarmes consistent en des courriels, des messages texte ou des alertes Web qui sont générés et envoyés en même temps qu'une alarme se produit sur une machine donnée.

STATISTIQUES, GRAPHIQUES MIS À JOUR ET RAPPORTS PERSONNALISABLES

Les données peuvent toujours être facilement exportées (au format CSV).

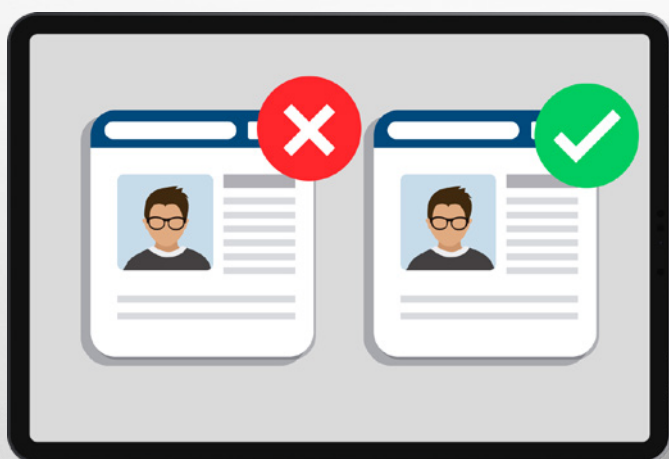

GÉRER L'ACCÈS À DISTANCE

G&W Fleet 4 You Connect permet ou non à l'opérateur d'utiliser le véhicule directement depuis le cloud.

AUTOLAVEUSES À CONDUCTEUR ACCOMPAGNANT



ROUND 45

L'autolaveuse pensée expressément pour répondre aux exigences les plus spécifiques des professionnels du cleaning. Les autolaveuses sont équipées du TOUCH SYSTEM, un système breveté basé sur des capteurs qui permet à l'opérateur de bénéficier d'une flexibilité et d'un contrôle maximum pendant le travail avec la machine. Les caractéristiques et les équipements techniques de pointe, la capacité de 45 litres et l'autonomie de trois heures font de Round 45 un point de référence important dans le secteur, idéal pour le nettoyage de toutes les surfaces et de tous les environnements.

ROUND 45 M 55 TOUCH
ROUND 45 M 55 BC CHEM TOUCH

ROUND 45 D 55 TOUCH
ROUND 45 D 55 BC CHEM TOUCH
ROUND 45 D 60 TOUCH
ROUND 45 D 60 BC CHEM TOUCH



S2

L'autolaveuse S2 est caractérisée par une double brosse et par la double traction « modulée » avec différentiel (qui en garantit une manœuvrabilité excellente) et par une extrême sécurité d'emploi dans toutes les conditions de travail. C'est une machine au design ergonomique, solide, puissante et fiable. Poignée de direction réglable. Tableau de bord simple et intuitif muni de diagnostic, compte-heures et potentiomètre pour configurer la vitesse de travail.

S2 80 D 70
S2 80 D 70 BC



AUTOLAVEUSES AUTOPORTÉES



RACER R 85

L'autolaveuse autoportée idéale pour l'utilisation sur des surfaces de moyennes dimensions. Capacité de 85 litres, avec des pistes de lavage de différentes largeurs (650 et 750 mm) spécialement conçues pour garantir les meilleurs résultats de nettoyage. Compact et extrêmement maniable, Racer est capable de se déplacer en douceur même dans les espaces les plus étroits et les plus encombrés.

RACER R 85 FD 65
RACER R 85 FD 65 BC
RACER R 85 FD 65 BC PLUS
RACER R 85 FD 65 BC LITHIUM

RACER R 85 FD 75
RACER R 85 FD 75 BC
RACER R 85 FD 75 BC PLUS
RACER R 85 FD 75 BC LITHIUM



RUNNER R 150

Runner est l'autolaveuse autoportée Ghibli & Wirbel pensée pour les grands espaces. Le choix nécessaire pour qui cherche puissance, fiabilité et performances de haut niveau sans renoncer au confort. La capacité de 150 litres et les vastes pistes de lavage (850 mm et 1000 mm), associée à une productivité d'environ 6000 m²/h, garantit la solution parfaite pour le nettoyage de grandes zones. La raclette large et «réactive» assure des résultats de séchage au top sur tout type de surface.

RUNNER R 150 FD 85 CHEM
RUNNER R 150 FD 85 BC CHEM
RUNNER R 150 FD 100 CHEM
RUNNER R 150 FD 100 BC CHEM



RANGER R 115

Ranger R 115 FD 75 est l'autolaveuse autoportée idéale pour être utilisée sur les surfaces de moyennes et grandes dimensions, elle associe des performances de haut niveau avec une ergonomie et un confort maximal pour l'opérateur. Capacité de 115 litres, avec des pistes de lavage de différentes largeurs (750 et 850 mm) spécialement conçues pour garantir les meilleurs résultats de nettoyage. Ranger est la combinaison parfaite de la productivité et de la maniabilité: il est en mesure de garantir des rendements élevés même sur de grandes surfaces occupées par des obstacles et, par conséquent, plus difficiles à nettoyer.

RANGER R 115 FD 75 CHEM
RANGER R 115 FD 75 BC CHEM
RANGER R 115 FD 75 BC CHEM PLUS
RANGER R 115 FD 75 BC LITHIUM CHEM

RANGER R 115 FD 85 CHEM
RANGER R 115 FD 85 BC CHEM
RANGER R 115 FD 85 BC CHEM PLUS
RANGER R 115 FD 85 BC LITHIUM CHEM



R R 300

L'autolaveuse autoportée, idéale pour l'utilisation sur des surfaces de grandes dimensions. 300 litres de capacité et les grandes pistes de lavage (1100 mm et 1300 mm) garantissent, en effet, une productivité d'environ 8800 m²/h. Puissante, robuste et fiable, la R 300 peut s'attaquer aux saletés les plus tenaces et travailler dans de grands environnements tels que les parkings, les entrepôts, les ateliers de production et de logistique.

R R 300 FD 110 CHEM
R R 300 FD 110 BC CHEM
R R 300 RD 110 CHEM
R R 300 RD 110 BC CHEM

R R 300 FD 130 CHEM
R R 300 FD 130 BC CHEM
R R 300 RD 130 CHEM
R R 300 RD 130 BC CHEM

ghibli & wirbel

Professional Cleaning Machines Since 1968



100% MADE IN ITALY

Ghibli & Wirbel S.p.A.

Siège social

Via Enrico Fermi, 43 - 37136 Verona (VR) - Italy

Siège d'exploitation et administratif

Via Circonvallazione, 5 - 27020 Dorno (PV) - Italy

P. +39 0382 848811 - F.+39 0382 84668 - M. info@ghibliwirbel.com

www.ghibliwirbel.com

