

ghibli & wirbel

Professional Cleaning Machines Since 1968

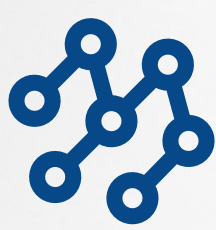

g&w

Fleet4You



The tablet displays a software interface for fleet management. The interface includes a sidebar menu on the left with icons for various functions. The main content area is titled 'SITUATION' and features several data cards and tables. The top row contains four cards: a status card with a green and red bar chart, a card for 'Anzahl Maschinen' (Number of Machines) with a red minus sign, a card for 'Anzahl Aufträge' (Number of Orders) with a red minus sign, and a card for 'Anzahl Mitarbeiter' (Number of Employees) with a red minus sign. Below these are two tables. The first table lists machine details with columns for 'Mitarbeiter', 'Mitarbeiter', 'Mitarbeiter', and 'Mitarbeiter'. The second table lists order details with columns for 'Anzahl', 'Anzahl', and 'Anzahl'. At the bottom right, there is a small bar chart titled 'Veränderungen für Einheit' (Changes for Unit).

G&W FLEET 4 YOU

DAS FLOTTENMANAGEMENTSYSTEM FÜR SIE!

G&W FLEET 4 YOU IST DAS FLOTTENMANAGEMENTSYSTEM, MIT DEM DIE BENUTZER:



ÜBER EINE FÜLLE VON DATEN UND INFORMATIONEN ÜBER DIE VON DEN MASCHINEN GELEISTETE ARBEIT VERFÜGEN



DIE NUTZUNG UND VERBESSERUNG DER EFFIZIENZ DER VERSCHIEDENEN REINIGUNGSVORGÄNGE ANALYSIEREN



JEDERZEIT DIE GESAMTE FLOTTE ODER EINZELNE MASCHINEN ÜBERWACHEN



EIN KOMPLETTES, FUNKTIONSREICHES SYSTEM, VERPACKT IN NUR ZWEI EINFACHEN GERÄTEN

G&W FLEET 4 YOU

Das Gerät, das an die Batterie der Maschinen angeschlossen wird, wird während der Produktionsphase direkt im Werk von Ghibli & Wirbel installiert (es ist nicht möglich, dieses System auf bereits gekaufte Scheuersaugmaschinen anzuwenden).

Das Gerät ist mit einem Beschleunigungssensor zur Erkennung von Erschütterungen, einem Stromsensor zur Zählung der Betriebsstunden und einem Elektrolytsensor zur Analyse der Batterieladezyklen ausgestattet.



KEY 4 YOU

Mit dem elektronischen Badge Key 4 You mit Magnetring (erhältlich in den Versionen **Fleet & Key 4 You** und **Key 4 You**) können die Zugänge zu dem Gerät, auf dem er installiert ist, kontrolliert werden. Durch die Erhöhung der Anzahl der Key 4 You-Geräte ist es also möglich, mehreren Personen den Zugang zu derselben Maschine zu ermöglichen. Auf diese Weise kann nur autorisiertes Personal die verschiedenen Scheuersaugmaschinen der Flotte benutzen.



G&W FLEET 4 YOU KANN IN ZWEI VERSCHIEDENEN FORMELN ERWORBEN WERDEN:

1. Fleet 4 You (96.0212.00)

Es umfasst das komplette Flottenmanagementsystem und die Nutzung des Portals G&W Fleet 4 You Connect für 12 Monate, danach muss das Abonnement erneuert werden.

2. Fleet & Key 4 You (96.0213.00)

Die Standardversion wird durch das elektronischen Badge Key 4 You ergänzt, mit dem die Zugänge zu dem Gerät, auf dem er installiert ist, kontrolliert werden können. Auf diese Weise kann nur autorisiertes Personal die Scheuersaugmaschine benutzen. Die Nutzung des Portals G&W Fleet 4 You Connect ist für 12 Monate inbegriffen, danach muss das Abonnement erneuert werden.

DEM SIE HINZUGEFÜGT WERDEN KÖNNEN:

Key 4 You (96.0215.00)

Elektronische Badge können zusätzlich zu den in der Version Fleet & Key 4 You verfügbaren erworben werden.

Fleet 4 You Connected (96.0214.00)

Abonnementverlängerung auf monatlicher Basis.



G&W FLEET 4 YOU KANN AUF GIBLI & WIRBEL SCHEUERSAUGMASCHINEN VON ROUND 45 BIS R 300 INSTALLIERT WERDEN.



G&W FLEET 4 YOU

EFFIZIENZ DER DATENERHEBUNG UND DES REINIGUNGSPROZESSES

Das auf den Maschinen installierte Gerät ist mit der Fernsteuerungs-Cloud verbunden, um zahlreiche Daten über die Nutzung der Scheuersaugmaschinen zu sammeln, die verarbeitet und in nützliche Informationen umgewandelt werden, die an den Nutzer des Flottenmanagements zurückgegeben werden.

Mit Hilfe der an der Maschine befindlichen Sensoren können **Daten über den Tätigkeitsstatus** und den **Standort des Fahrzeugs**, die **Arbeitszeit**, den **Batteriestatus** und die **Fahrweise** (z. B. im Falle eines Zusammenstoßes) ermittelt werden.

Die Informationen, die dem Benutzer zur Verfügung stehen, ermöglichen somit eine Bewertung der Auslastung einzelner Maschinen oder des gesamten Fuhrparks und die Vorbereitung eines möglichst effektiven und effizienten Reinigungsprozesses, da die unterschiedlichen Aktivitäten geplant werden können.

KOSTENREDUKTION

Durch eine **kontinuierliche Überwachung** der verschiedenen Maschinen und eine regelmäßige **Datenanalyse** können die Kosten gesenkt und Verschwendung vermieden werden. Wenn die Reinigungsvorgänge nicht optimiert werden, steigt das Risiko von Effizienzmängeln und daraus resultierenden zusätzlichen Kosten.



SICHERHEIT

Die Möglichkeit, dank des elektronischen Badges **Key 4 You** mit Magnetring den Zugang zu jeder **Maschine zu kontrollieren**, ist ein wichtiger Sicherheitsfaktor, da nur autorisiertes Personal die Maschine benutzen kann. Außerdem kann die Scheuersaugmaschine im Falle eines Diebstahls aus der Ferne verriegelt werden.



DIE VORTEILE DER ZUSAMMENSCHALTUNG



FLOTTENMANAGEMENT UND -ÜBERWACHUNG AUS DER FERNE UND IN ECHTZEIT

Die Verwaltung und Kontrolle der eigenen Fahrzeuge ist für alle Nutzer des Systems G&W Fleet 4 You einfach und unkompliziert und bietet erhebliche Vorteile bei der **Optimierung der Arbeit**. Die Daten über die Nutzung der einzelnen Maschinen werden in Echtzeit von dem auf ihnen installierten Gerät erfasst, so dass der Benutzer bei Anomalien, Stößen oder falscher Nutzung sofort eingreifen kann. Außerhalb der EU findet die Datenerhebung etwa alle anderthalb Stunden statt.

Es ist auch möglich, **die Wartung der Fahrzeuge zeitlich zu planen** und die verschiedenen Phasen nach dem für die einzelnen Arbeiten erforderlichen Zeitaufwand zu organisieren, um plötzliche Stillstände zu vermeiden.



SATELLITENORTUNG UND MANAGEMENT DES ARBEITSBEREICHS

- Die **GNSS-Lokalisierung** ermöglicht die Überwachung von Routen und die Kontrolle der Arbeitsbereiche der Fahrzeuge. Mit G&W Fleet 4 You kann der Fuhrparkmanager jederzeit den Standort der betreffenden Maschinen ermitteln und verschiedene Fahrzeuge und/oder Benutzer verschiedenen Arbeitsbereichen zuordnen.
- Die **Arbeitsbereiche (ADL)**, die auf der Karte durch das Einzeichnen eines Bereichs beliebiger Form und Größe konfiguriert werden können, ermöglichen es, die Arbeit der Maschinen an verschiedenen Daten, Uhrzeiten und Wochentagen zu verwalten und die in einem Bereich verbrachte Zeit zu überwachen.



ANALYSEN UND BERICHTE

G&W Fleet 4 You stellt Ihnen jederzeit **Statistiken und Analysen der gesammelten Daten zur Verfügung**:

Die Messung der Effizienz und Produktivität Ihrer Maschinen war noch nie so einfach und schnell! Darüber hinaus sind die Berichtsfunktionen individuell anpassbar, und der Verwalter kann entscheiden, ob er täglich, wöchentlich oder monatlich eine Zusammenfassung per E-Mail erhalten möchte.

G&W FLEET 4 YOU CONNECT

G&W FLEET 4 YOU CONNECT IST DAS CLOUD-BASIERTE FLOTTENMANAGEMENT-PORTAL, AUF DAS SOWOHL VOM PC ALS AUCH VON SMARTPHONES AUS ZUGEGRIFFEN WERDEN KANN. ES ERMÖGLICHT DIE ERFASSUNG UND ANALYSE VON DATEN, DIE VOM G&W FLEET 4 YOU-GERÄT ÜBER EINE GPRS-VERBINDUNG (SIM 4G) GEGENDET WERDEN. ALLE WICHTIGEN INFORMATIONEN SIND AUF EINEM BILDSCHIRM ZUSAMMENGEFASST, UM DIE ZUGÄNGLICHKEIT FÜR DEN BENUTZER ZU OPTIMIEREN

CHECKLISTE VON DIESEN MONAT

Anzahl der zur Ausfüllung angeforderten Checklisten und Anzahl der gemeldeten Probleme

FAHRZEUGE

Gesamtzahl der Fahrzeuge im Fuhrpark und Anzahl der derzeit im Einsatz befindlichen Fahrzeuge

STATISTIKEN

Zur Optimierung des Flottenmanagements

MENÜ

Zur einfachen und intuitiven Verwaltung der Hauptfunktionen des Portals

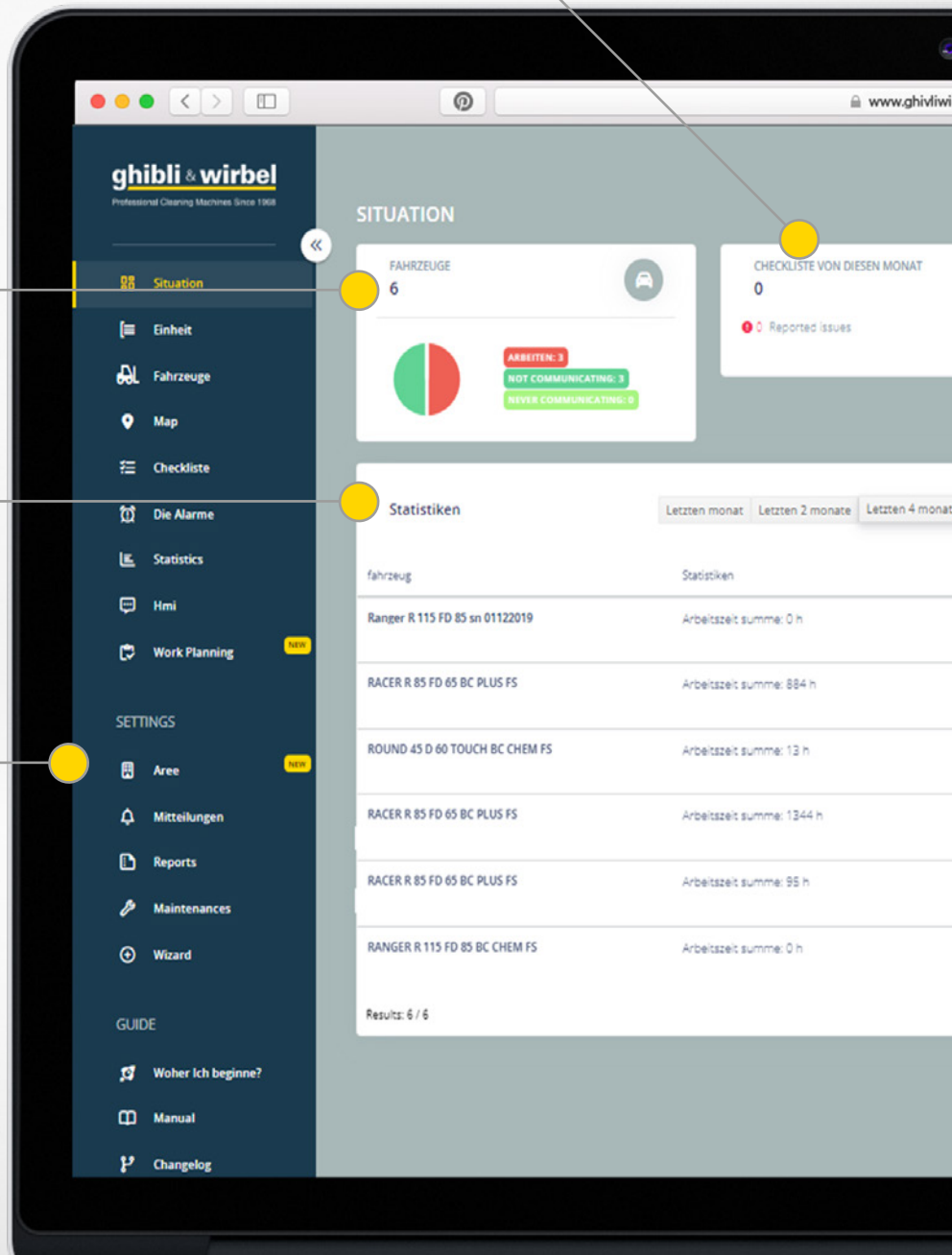

DANK DER VERBINDUNG ZWISCHEN DEM GERÄT UND DEM G&W FLEET 4 YOU CONNECT IST ES MÖGLICH, DEN STATUS DES FAHRZEUGS ANZUZEIGEN (ARBEITSSTUNDEN, BATTERIEANALYSE, STÖSSE USW.) UND DIE WARTUNGSARBEITEN ZU PLANEN

EVENTS

die in den letzten 4 Monaten aufgetreten sind (Stöße, Anomalien usw.)

ACCOUNT

Die Zugangsdaten und der Zugangslink können unter service@ghibliwirbel.com angefordert werden.

Das Portal ist in 9 Sprachen verfügbar (Italienisch, Englisch, Französisch, Spanisch, Deutsch, Ungarisch, Polnisch, Rumänisch und Serbisch), die über das Dropdown-Menü ausgewählt werden können

SERVICE ABGELAUFEN

wartungsbedürftige Flottenfahrzeuge

EINZELHEITEN VON CHECKLISTE





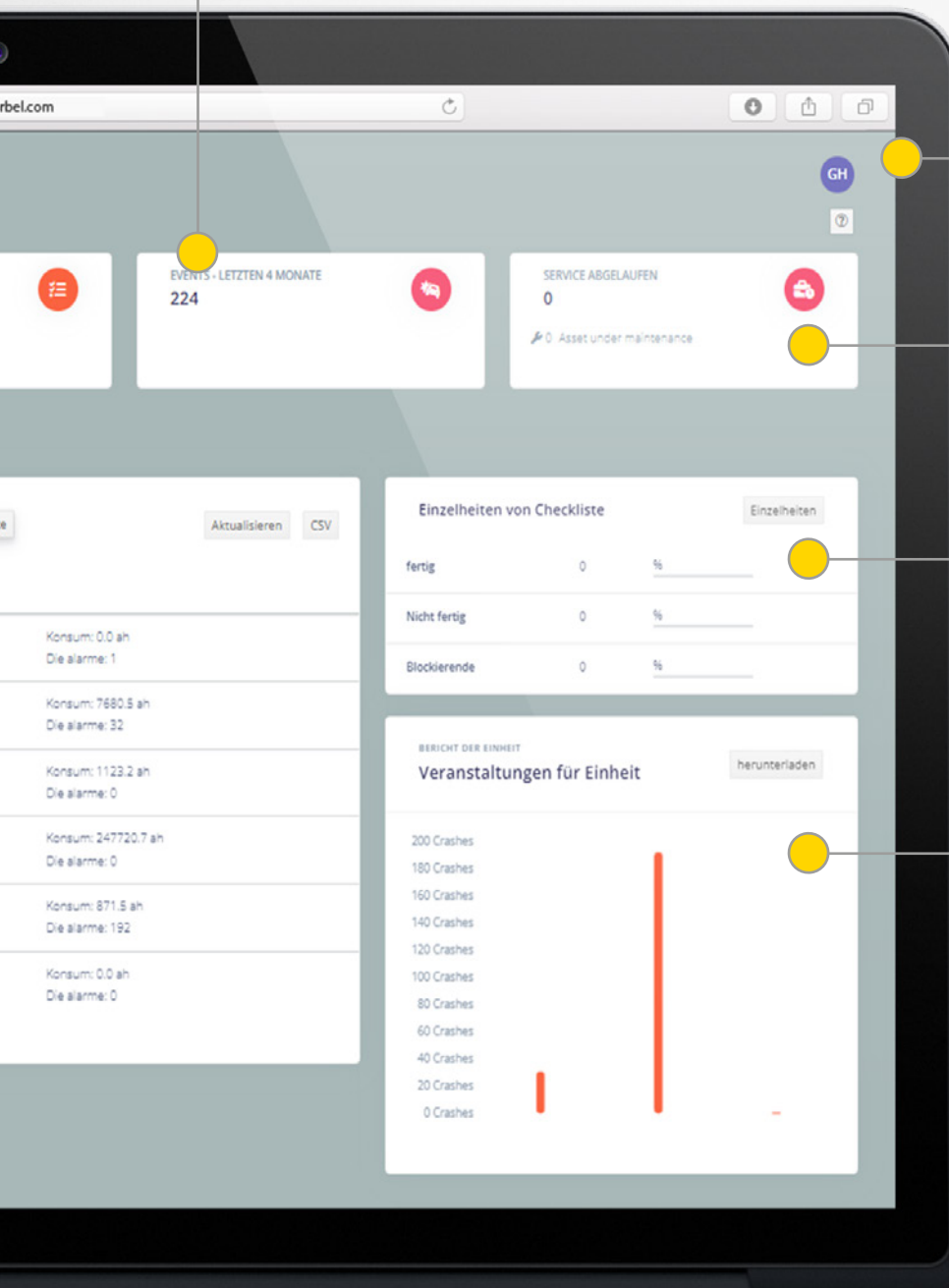

Status der Checklisten

VERANSTALTUNGEN FÜR EINHEIT

Anzahl der Alarme, die innerhalb des für jede Einheit gewählten Zeitraums aufgetreten sind



HAUPTFUNKTIONEN VON G&W FLEET 4 YOU CONNECT

Nome	Info	Stato	Statistiche*
 RACER R 85 FD 65 BC PLUS FS	RACER R 85 FD 65 BC PLUS FS	604 h	21.2 h/giorno ? ah/giorno
 RACER R 85 FD 65 BC PLUS FS	RACER R 85 FD 65 BC PLUS FS	1339 h	7.9 h/giorno 64 ah/giorno
 RACER R 85 FD 65 BC PLUS FS	RACER R 85 FD 65 BC PLUS FS	99 h	1.7 h/giorno 12 ah/giorno
 RANGER R 115 FD 85 BC CHEM FS	RANGER R 115 FD 85 BC CHEM FS	0 h	0.0 h/giorno 0 ah/giorno
 Ranger R 115 FD 85 sn 01122019	Ranger R 115 FD 85	1425 h	0.1 h/giorno 0 ah/giorno
 ROUND 45 D 60 TOUCH BC CHEM FS	ROUND 45 D 60 TOUCH BC CHEM FS	18 h	0.1 h/giorno 11 ah/giorno



FLOTTENSTATUS

Alle Informationen über die Flotte:

- Zustand der Fahrzeuge (online, offline, ausgeschaltet)
- Arbeitsstunden und Batteriestatus
- Letzter Einsatz der Fahrzeuge
- Position der Maschinen
- Streckenverlauf
- Management der Arbeitsbereiche (ADL)

Mezzi: Commesse: Ricerca utente:

Tipologia di allarme:

Data inizio: Data fine:

Distanza:



GEOLOKALISIERUNG

Überprüfung des Standorts und des Status der Maschinen (online, offline, ausgeschaltet) in Echtzeit.

▲ RACER R 85 FD 65 BC PLUS FS GPS	23 Sep 2022	B1 : 27
▲ RACER R 85 FD 65 BC PLUS FS GPS	22 Sep 2022	B1 : 22
▲ RACER R 85 FD 65 BC PLUS FS GPS	20 Sep 2022	B1 : 23
▲ RACER R 85 FD 65 BC PLUS FS GPS	20 Sep 2022	B1 : 22
▲ RACER R 85 FD 65 BC PLUS FS	20 Sep 2022	B1 : 21

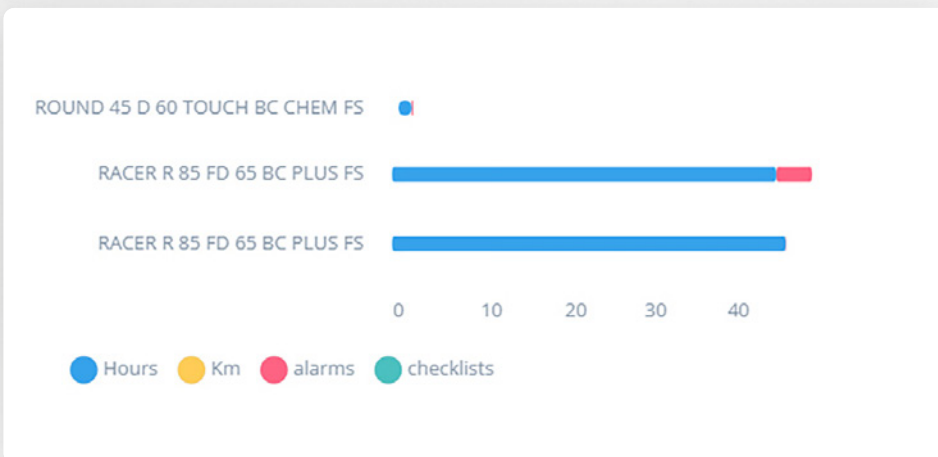
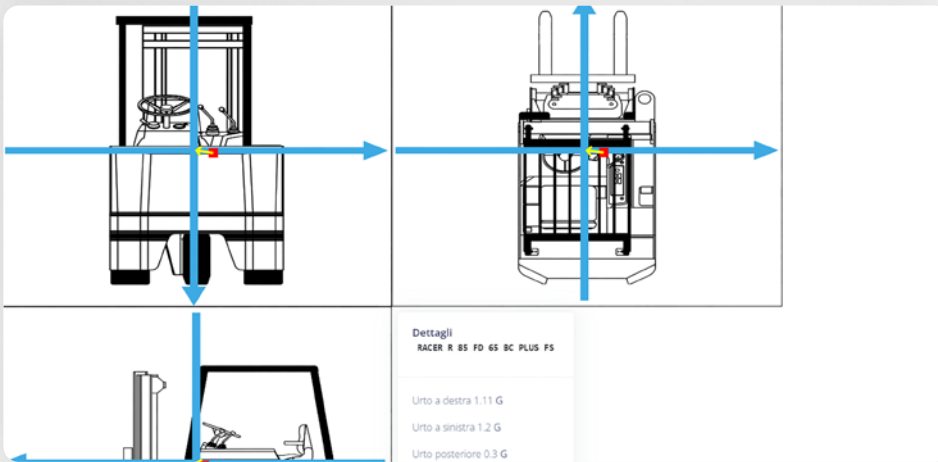

BENACHRICHTIGUNGEN UND WARNUNGEN

Alle Informationen über alle Alarme:

- die Maschine, die das Signal erzeugt hat;
- das Datum, die Uhrzeit und den Ort, an dem der Alarm ausgelöst wurde;
- den betreffenden Sensor;
- der Bediener, der die Scheuersaugmaschine zum Zeitpunkt des Alarms benutzt hat;
- die Art des Stoßes, den die Maschine erlitten hat.

Benachrichtigungen im Zusammenhang mit Alarmen bestehen aus E-Mails, Textnachrichten oder Webwarnungen, die gleichzeitig mit dem Auftreten eines Alarms auf einer bestimmten Maschine generiert und gesendet werden.

STATISTIKEN, AKTUALISIERTE DIAGRAMME UND ANPASSBARE BERICHTE

Die Daten können jederzeit einfach exportiert werden (im CSV-Format).

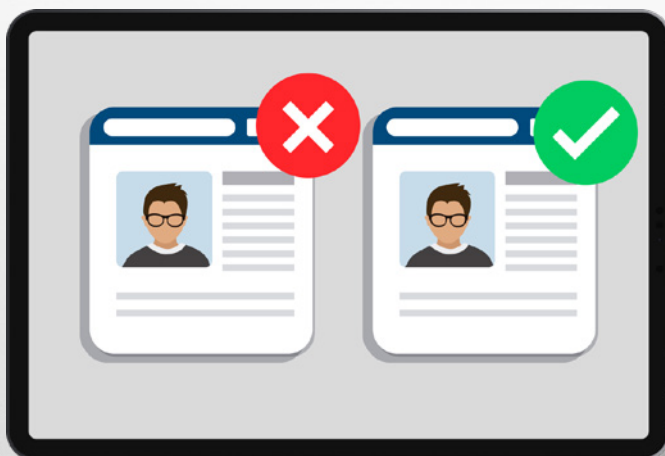

FERNVERWALTUNG DER ZUGRIFFE

G&W Fleet 4 You Connect ermöglicht es dem Betreiber, das Fahrzeug direkt von der Cloud aus zu nutzen oder zu deaktivieren.

NACHLÄUFER SCHEUERSAUGMASCHINEN



ROUND 45

Die Scheuersaugmaschine wurde speziell für die besonderen Bedürfnisse von Reinigungsprofis entwickelt. Die Maschinen sind mit dem TOUCH SYSTEM das von Ghibli & Wirbel patentierte Sensor-System, das maximale Flexibilität und Kontrolle bei der Verwendung der Maschine gewährleistet. Die hochmodernen Funktionen und technischen Ausstattungen, das Fassungsvermögen von 45 Litern und die dreistündige Autonomie machen die Round 45 zu einem wichtigen Bezugspunkt in der Branche, ideal für die Reinigung aller Oberflächen und Umgebungen.

ROUND 45 M 55 TOUCH
ROUND 45 M 55 BC CHEM TOUCH

ROUND 45 D 55 TOUCH
ROUND 45 D 55 BC CHEM TOUCH
ROUND 45 D 60 TOUCH
ROUND 45 D 60 BC CHEM TOUCH



S2

Die Scheuersaugmaschine S2 wird durch die doppelte Bürste und den doppelten „modulierten“ Antrieb mit Ausgleichsgetriebe (der eine ausgezeichnete Manövrierbarkeit gewährleistet) und eine extreme Verwendungssicherheit unter jeder Arbeitsbedingung charakterisiert. Es handelt sich um eine Maschine mit ergonomischem Design, solide, kraftvoll und zuverlässig. Verstellbarer Lenkgriff. Verstellbarer Führungsgriff. Einfaches und intuitives Bedienfeld mit Diagnose, Stundenzähler und Potentiometer für die Bestimmung der Betriebsgeschwindigkeit.

S2 80 D 70
S2 80 D 70 BC



AUFSITZ-SCHEUERSAUGMASCHINEN



RACER R 85

Die ideale Aufsitz-Scheuersaugmaschine für den Einsatz auf mittelgroßen Flächen geeignet ist. 85 Liter Fassungsvermögen, mit unterschiedlich breiten Waschbahnen (650 und 750 mm), die speziell entwickelt wurden, um beste Reinigungsergebnisse zu gewährleisten. Die kompakte und äußerst wendige Racer kann sich auch auf engstem Raum reibungslos bewegen.

RACER R 85 FD 65
RACER R 85 FD 65 BC
RACER R 85 FD 65 BC PLUS
RACER R 85 FD 65 BC LITHIUM

RACER R 85 FD 75
RACER R 85 FD 75 BC
RACER R 85 FD 75 BC PLUS
RACER R 85 FD 75 BC LITHIUM



RANGER R 115

Die Aufsitz-Scheuersaugmaschine Ranger R 115 FD 75 ist ideal für den Einsatz auf mittleren bis großen Flächen geeignet und verbindet hohe Leistung mit Ergonomie und maximalem Bedienkomfort. 115 Liter Fassungsvermögen, mit unterschiedlich breiten Waschbahnen (750 und 850 mm), die speziell entwickelt wurden, um die besten Reinigungsergebnisse zu erzielen. Der Ranger ist die perfekte Kombination aus Produktivität und Wendigkeit: Sie bietet hervorragende Leistungen auch auf großen Flächen, die mit Hindernissen übersät und daher viel komplexer zu reinigen sind.

RANGER R 115 FD 75 CHEM
RANGER R 115 FD 75 BC CHEM
RANGER R 115 FD 75 BC CHEM PLUS
RANGER R 115 FD 75 BC LITHIUM CHEM

RANGER R 115 FD 85 CHEM
RANGER R 115 FD 85 BC CHEM
RANGER R 115 FD 85 BC CHEM PLUS
RANGER R 115 FD 85 BC LITHIUM CHEM



RUNNER R 150

Runner ist die Aufsitzscheuersaugmaschine von Ghibli & Wirbel für große Räume. Die richtige Wahl für alle, die nach Kraft, Zuverlässigkeit und hohe Leistungen suchen, ohne auf Komfort verzichten zu müssen. Das Fassungsvermögen von 150 Litern und die breite Reinigungsbahn (850 mm und 1000 mm) gewährleistet gemeinsam mit einer Produktivität von 6000 m²/h die perfekte Lösung für die Reinigung großer Flächen. Die breite und "reaktionsschnelle" Saugbalken gewährleistet beste Trocknungsergebnisse auf jeder Art von Oberfläche.

RUNNER R 150 FD 85 CHEM
RUNNER R 150 FD 85 BC CHEM
RUNNER R 150 FD 100 CHEM
RUNNER R 150 FD 100 BC CHEM



R R 300

R R 300 FD 110 ist eine Aufsitz-Scheuersaugmaschine, die ideal für den Einsatz auf großen Flächen geeignet ist. 300 Liter Fassungsvermögen und der breite Reinigungsbereich (1100 mm und 1300 mm) garantieren eine Reinigungsleistung von ca. 8800 m²/h. R 300 ist leistungsstark, robust und zuverlässig, beseitigt den schwierigsten und hartnäckigsten Schmutz kann und in großen Umgebungen wie Parkhäusern, Lagerhallen, Produktions- und Logistikabteilungen eingesetzt werden.

R R 300 FD 110 CHEM
R R 300 FD 110 BC CHEM
R R 300 RD 110 CHEM
R R 300 RD 110 BC CHEM

R R 300 FD 130 CHEM
R R 300 FD 130 BC CHEM
R R 300 RD 130 CHEM
R R 300 RD 130 BC CHEM

ghibli & wirbel

Professional Cleaning Machines Since 1968



100% MADE IN ITALY

Ghibli & Wirbel S.p.A.

Firmensitz

Via Enrico Fermi, 43 - 37136 Verona (VR) - Italy

Betriebs- und Verwaltungssitz

Via Circonvallazione, 5 - 27020 Dorno (PV) - Italy

P. +39 0382 848811 - F.+39 0382 84668 - M. info@ghibliwirbel.com

www.ghibliwirbel.com

